

GUÍA DE INSTALACIÓN

INSTALLATION GUIDE

HM-14 Antares® HM-21 Ática®
 HM-17 Albatros® HM-22 Acaya®
 HM-18 Antea®

Mezcladoras 4" con Desagüe de Rejilla/
 Faucet 4" with Grid Drain

HM-14-S/C Antares® HM-21-S/C Ática®
 HM-17-S/C Albatros® HM-22-S/C Acaya®
 HM-18-S/C Antea®

Mezcladoras 4" sin Desagüe de Rejilla/
 Faucet 4" without Grid Drain

Asesoría y Servicio Técnico:
 Consultancy and Technical Service:
 (52) 55 53 33 94 31
 servicio.tecnico@helvex.com.mx



Refacciones Originales:
 Original Spare Parts:
 (52) 55 53 33 94 00
 (52) 55 53 33 94 21
 Ext. 5913, 5068 y 4815
 www.refaccioneshelvex.com.mx
 refacciones@helvex.com.mx

Agradecemos su elección por los productos HELVEX. Estamos seguros de que su confiabilidad por el producto excederá sus más altas expectativas, cuya funcionalidad, estética, durabilidad, respaldo integral y alta calidad le otorgarán plena satisfacción por años, reflejando el compromiso con la calidad, innovación y el medio ambiente que forman parte de Helvex.

Thank you for choosing HELVEX products. We are confident that the product reliability will exceed your maximum expectations. The functionality, aesthetics, durability, quality and support will grant you full satisfaction for years, it is Helvex commitment to the quality, innovation and the environment.

⚠ ADVERTENCIA / WARNING

Para disminuir el riesgo de lesiones o daños a la propiedad, lea todas las instrucciones antes de instalar el producto. Utilice gafas de seguridad. En obras de construcción, instalación, modificación, ampliación y reparación deben cumplir con el reglamento de construcción y obras de su localidad. El producto ilustrado puede sufrir cambios de aspecto como resultado de la mejora continua a la que está sujeto.

To reduce the risk of injury or property damage, read all instructions before installing the product. Please remember to use safety glasses. In construction, installation, alteration, extension and repair, the rules of constructions must be applied. As result of continuous improvement, the illustration product may change in appearance.

Esta guía de instalación aplica al producto en cualquier acabado. / This installation guide applies to the product in any finish.

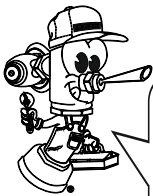
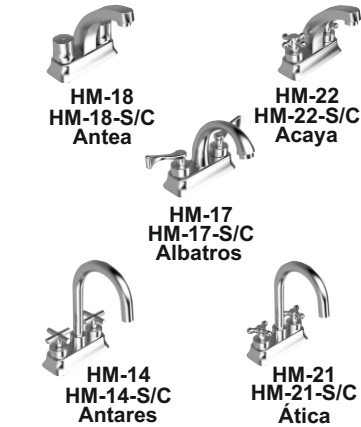

Hola soy Fluxy, te ayudaré a instalar tu producto.
 Hi I'm Fluxy, I'll help you to install your product.

Requerimientos de Instalación

Installation Requirements

Modelo / Model	Para el correcto funcionamiento de éstos productos, se recomiendan las siguientes presiones: For the correct operation of these products, the following pressures are recommended:					
	Mínima / Minimum			Máxima / Maximum		
HM-14, HM-14-S/C	kg/cm ²	PSI	kPa	kg/cm ²	PSI	kPa
HM-17, HM-17-S/C	0,25	3,55	24,5	6,0	85,3	588,3
HM-18, HM-18-S/C						
HM-21, HM-21-S/C						
HM-22, HM-22-S/C						

Cada metro de altura de su producto a la base del tinaco equivalen a (0,1 kg/cm²) [1,42 PSI].

Every meter of height of your product to the base of the tube is equivalent to (0,1 kg/cm²) [1,42 PSI].

Herramienta Requerida / Required Tools

- perico adjustable wrench
- llave inglesa wrench
- teflón plumber tape

Herramienta Incluida en su Producto / Tools Included in your Product

- llave hexagonal hexagonal wrench
- Llave para aireador HM-14, HM-14-S/C, HM-21 y HM-21-S/C

Accesorios Incluidos / Included Accessories

- inserto without overflow

Solo modelos HM-14, HM-17, HM-18, HM-21, HM-22 / Only models HM-14, HM-17, HM-18, HM-21, HM-22

Instalación General / General Installation

1 Cierre el suministro de agua. / Close the water supply.

Ubique y cierre las válvulas de suministro de agua. Generalmente se encuentran debajo del lavabo. Si se trata de un reemplazo de grifo, quite el grifo viejo y limpie completamente la superficie del lavabo.

Locate and close the water supply valves. Usually found under the sink. If it is a replacement faucet, remove the old faucet and clean the entire surface of the sink.

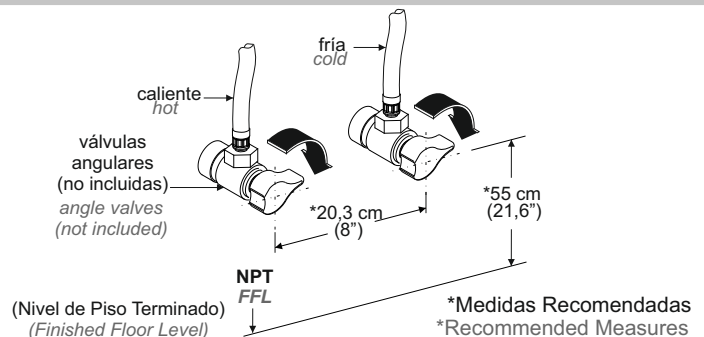

- 2** Para placas de mármol barrene de acuerdo a las distancias que se muestran en la figura. / For marble plaques drill according to the distances shown in the figure.

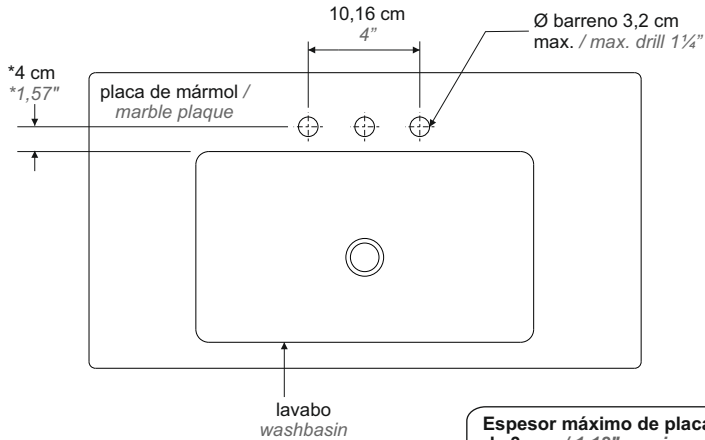

* Medidas Recomendadas
* Recommended Measures

Espesor máximo de placa
de 3 cm. / 1,18" maximum
thickness plaque.



Instalación Salida / Installation Faucet

- 3** Desenrosque las tuercas y retire los separadores. / Unscrew the nuts and remove the spacers.

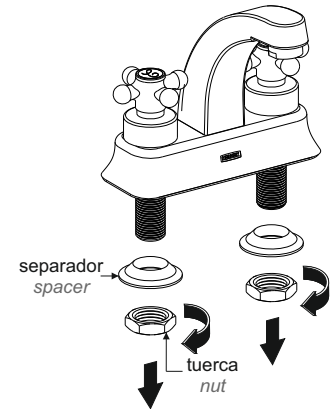

- 4** Inserte la salida en el lavabo verificando que se coloquen los empaques. / Insert the outlet in the sink checking that the gaskets are placed.

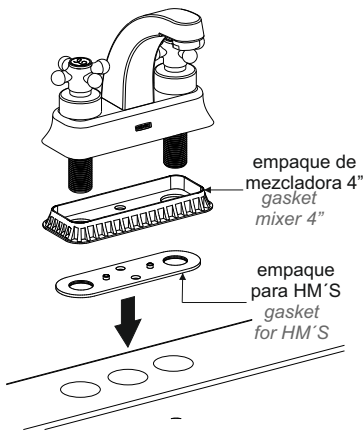

- 5** Inserte los separadores y enrosque las tuercas para fijar la salida con la llave incluida. / Insert the spacers and tighten the nuts to fix the outlet with the included key.

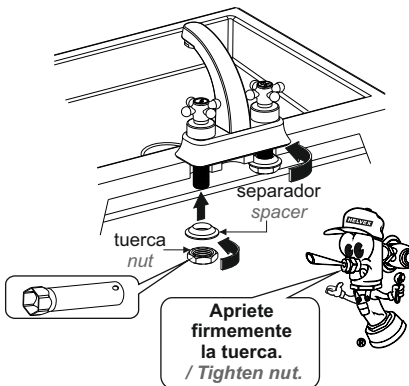

Instalación de las Mangueras / Installation of Hoses

- 6** Enrosque las mangueras (no incluidas) a los espárragos de la salida. / Screw the hose (not included) into the output studs.

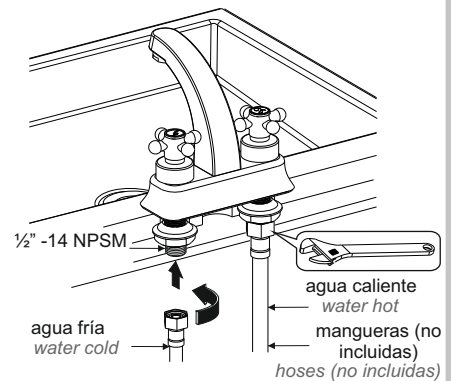

- 7** Abra el suministro de agua y purgue la línea de alimentación. / Open the water supply and purge the supply line.

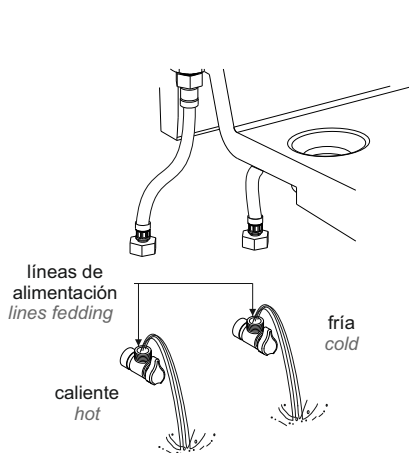

- 8** Enrosque las mangueras (no incluidas). / Screw the hoses (not included).

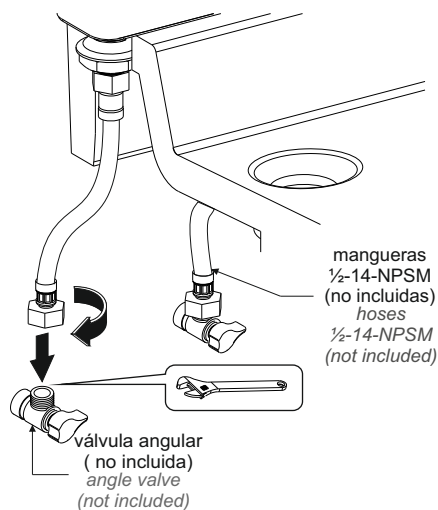

Instalación Contra Desagüe / Drain Installation

- 9** Desarme la contra desagüe. / Exploded drain.

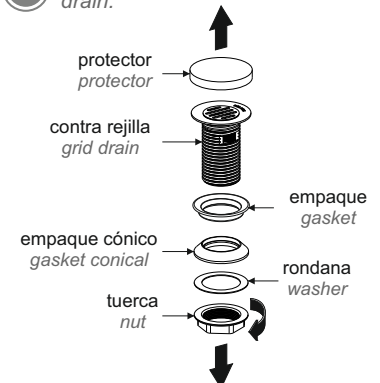

Solo modelos HM-14, HM-17, HM-18, HM-21, HM-22 / Only models HM-14, HM-17, HM-18, HM-21, HM-22

Instalación Contra Desagüe / Drain Installation

- 10 Coloque el empaque e inserte la contra rejilla. / Place the gasket and insert the grid drain.

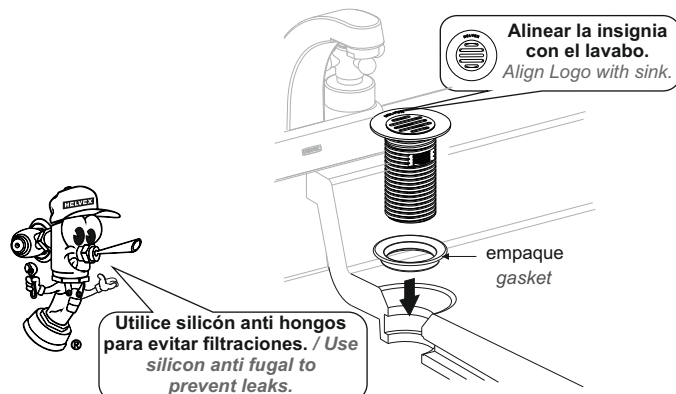

- 11 Inserte el empaque cónico, la rondana, enrosque y apriete la tuerca. / Insert the conical gasket, the washer, screw and tighten the nut.

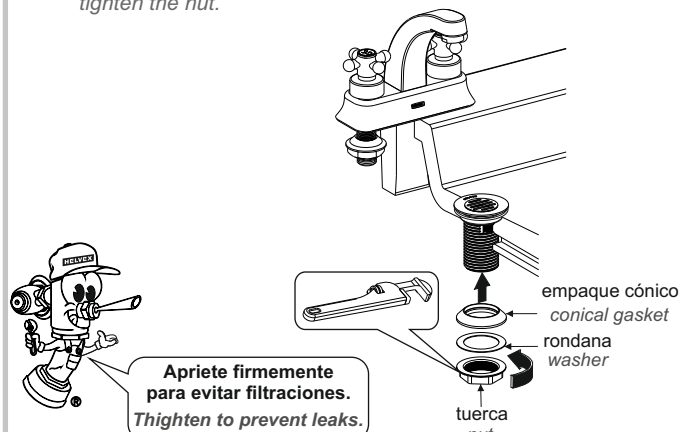

- 12 Enrosque el tubo unión céspol y posteriormente el desagüe (no incluido). / Screw the joint pipe and then east to drain (not included).

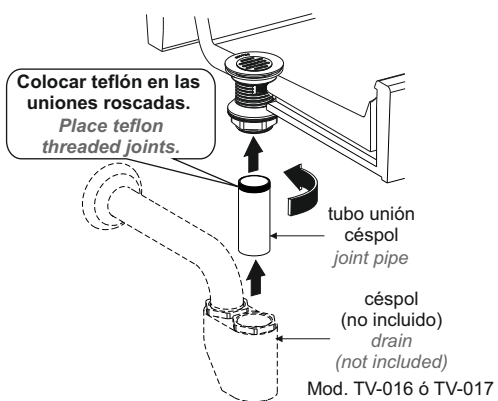

Para Lavabo sin Rebosadero / For Faucet without Overflow

- 13 Desenrosque la extensión superior, coloque el inserto con empaque y o-rings en el cuerpo contra. / Unscrew upper extension, place the insert in the body and o-rings gasket against.

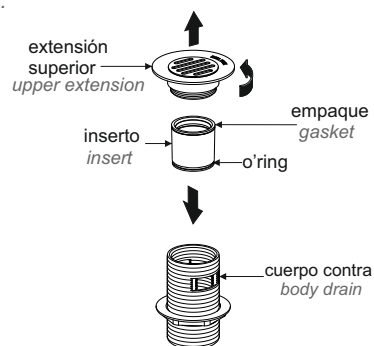

Solo modelos HM-14, HM-17, HM-18, HM-21, HM-22 / Only models HM-14, HM-17, HM-18, HM-21, HM-22

- 14 Enrosque nuevamente la extensión superior. / Screw top back the upper extension.

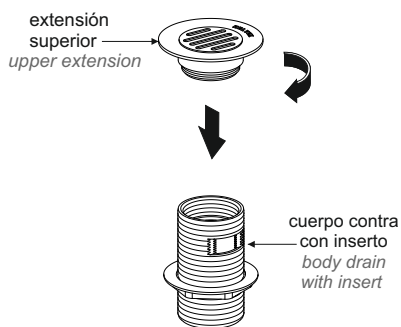

Instalación General / General Installation

- 15 Abra el suministro de agua. / Opening the water supply.

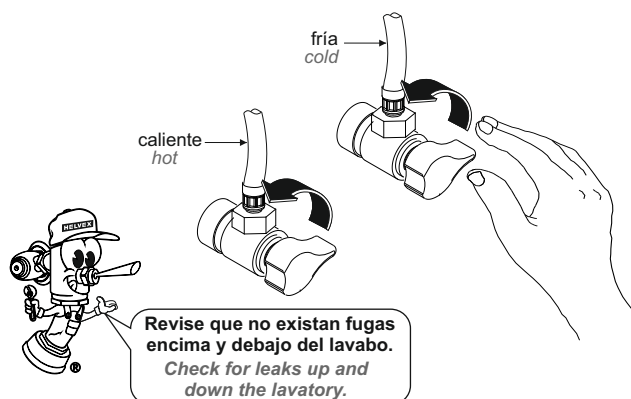

Operación HM-18, HM-18-S/C, HM-22 y HM-22-S/C
/ Operation HM-18, HM-18-S/C, HM-22 and HM-22-S/C

16 Para abrir, cerrar y regular la temperatura del agua, gire los manerales. / To open, close and adjust the water temperature, operate handles.

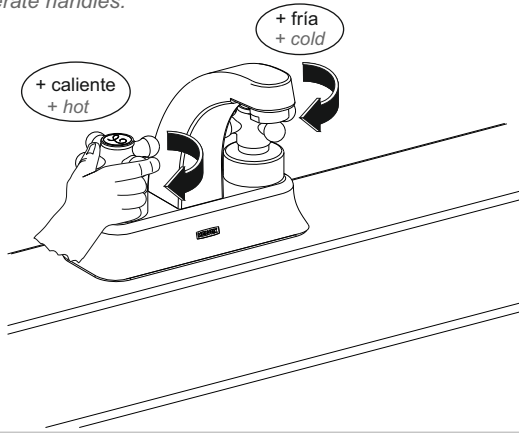

Operación HM-17 y HM-17-S/C
/ Operation HM-17 and HM-17-S/C

17 Para abrir, cerrar y regular la temperatura del agua, gire los manerales. / To open, close and adjust the water temperature, operate handles.

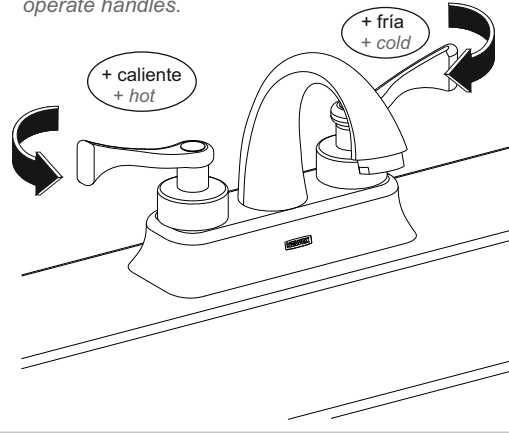

Operación HM-14, HM-14-S/C, HM-21 y HM-21-S/C
/ Operation HM-14, HM-14-S/C, HM-21 and HM-21-S/C

18 Para abrir, cerrar y regular la temperatura del agua, gire los manerales. / To open, close and adjust the water temperature, operate handles.

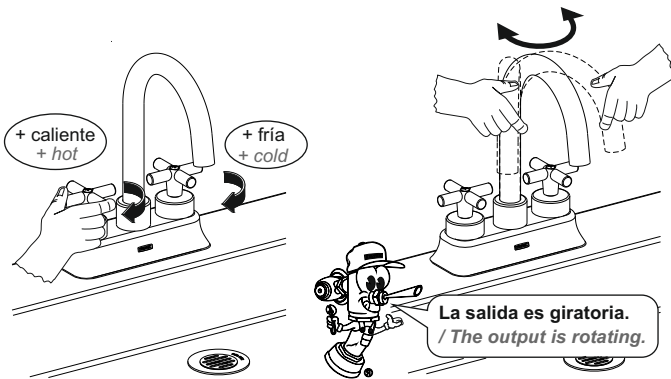

Mantenimiento del Aireador HM-17, HM-17-S/C, HM-18, HM-18-S/C, HM-22 y HM-22-S/C.
/ Maintenance of Aerator HM-17, HM-17-S/C, HM-18, HM-18-S/C, HM-22 and HM-22-S/C.

19 Desenrosque el casquillo con el aireador, retire el empaque y limpie a chorro de agua. / Unscrew the shell with the aerator, remove the gasket and clean with a water jet.

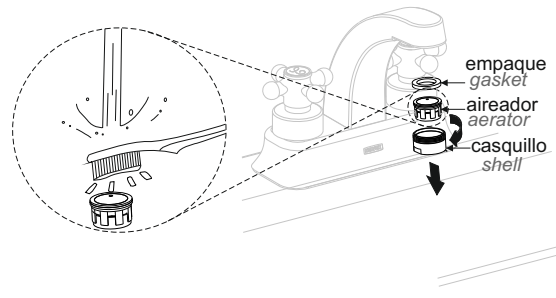

20 Para purgar deje correr el agua caliente y fría durante al menos 15 segundos cada una. / To purge flush hot and cold water for at least 15 seconds each.

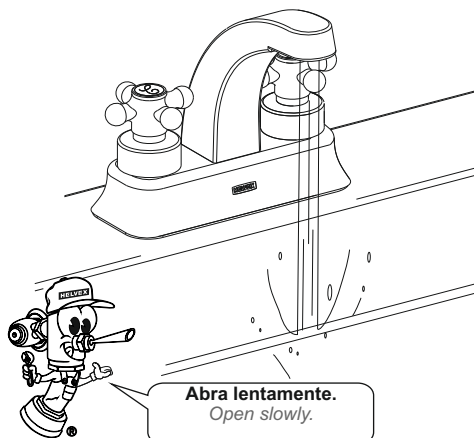

21 Ensamble el casquillo con el aireador y el empaque para finalmente enroscar en la salida. / Assemble the bushing with the aerator and gasket to finally screw into the outlet.

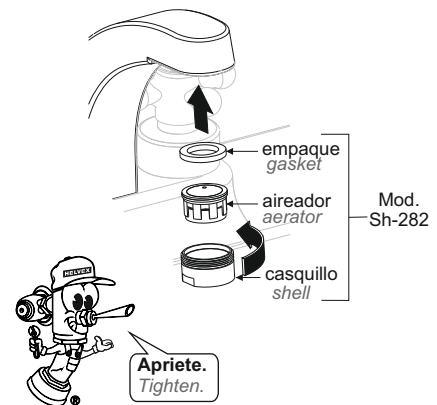

Mantenimiento del Aireador HM-14, HM-14-S/C, HM-21 y HM-21-S/C.
/ Maintenance Aerator HM-14, HM-14-S/C, HM-21 and HM-21-S/C.

22 Desenrosque el aireador con la llave (incluida) y límpielo a chorro de agua. / *Unscrew the aerator with wrench (included) and clean water jet.*

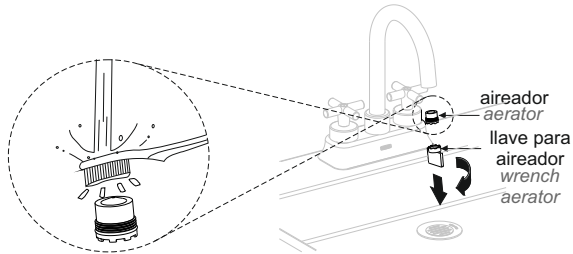

23 Para purgar deje correr el agua caliente y fría durante al menos 15 segundos cada una. / *To purge flush hot and cold water for at least 15 seconds each.*

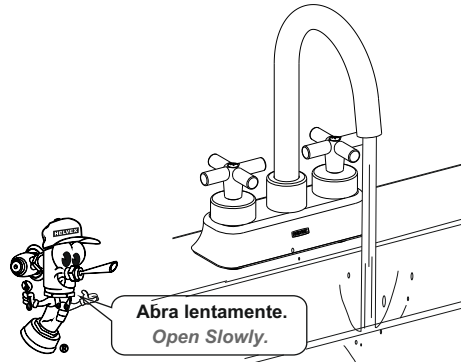

Abra lentamente.
Open Slowly.

24 Enrosque nuevamente el aireador. / *screw the aerator back.*

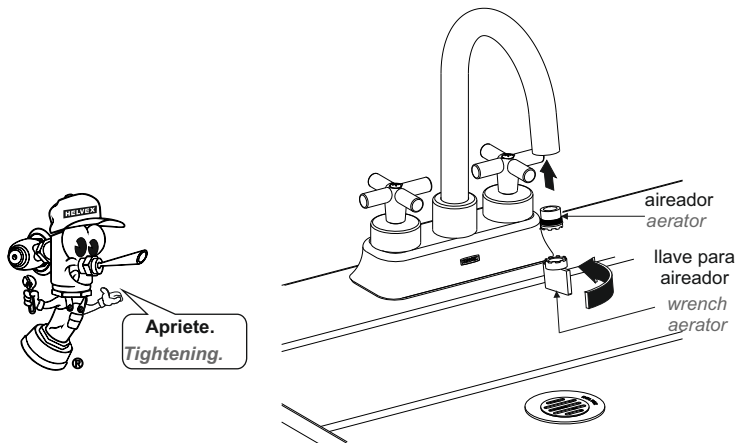

Apriete.
Tightening.

Cambio del Valvex HM-14, HM-14-S/C, HM-21 y HM-21-S/C
/ Valvex Change HM-14, HM-14-S/C, HM-21 and HM-21-S/C

25 Cierre el suministro de agua, desarme el maneral, retire el valvex y cambielo. Ensamble nuevamente. / *Close the water supply disassemble the handle, remove the valvex and replace it. Assemble again.*

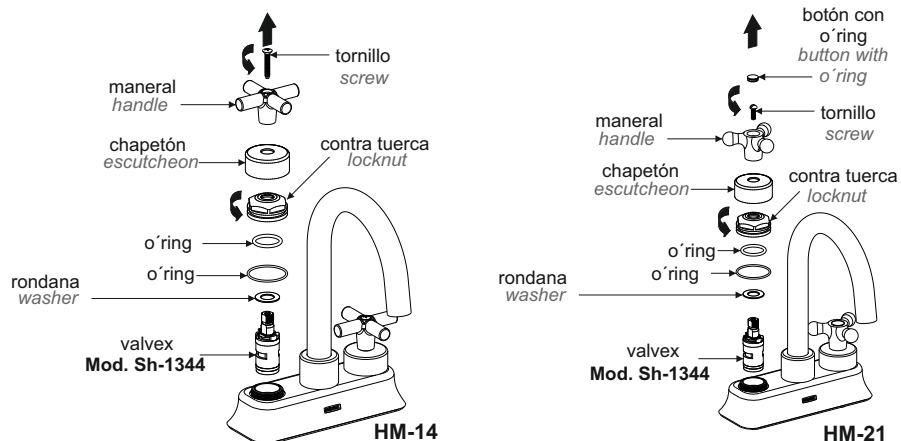

**Cambio del Valvex HM-17, HM-17-S/C, HM-18, HM-18-S/C, HM-22 y HM-22-S/C.
/ Valvex Change HM-17, HM-17-S/C, HM-18, HM-18-S/C, HM-22 and HM-22-S/C.**

26 Cierre el suministro de agua, desarme el maneral, retire el valvex y cambielo. Ensamble nuevamente. / Close the water supply disassemble the handle, remove the valvex and replace it. Assemble again.

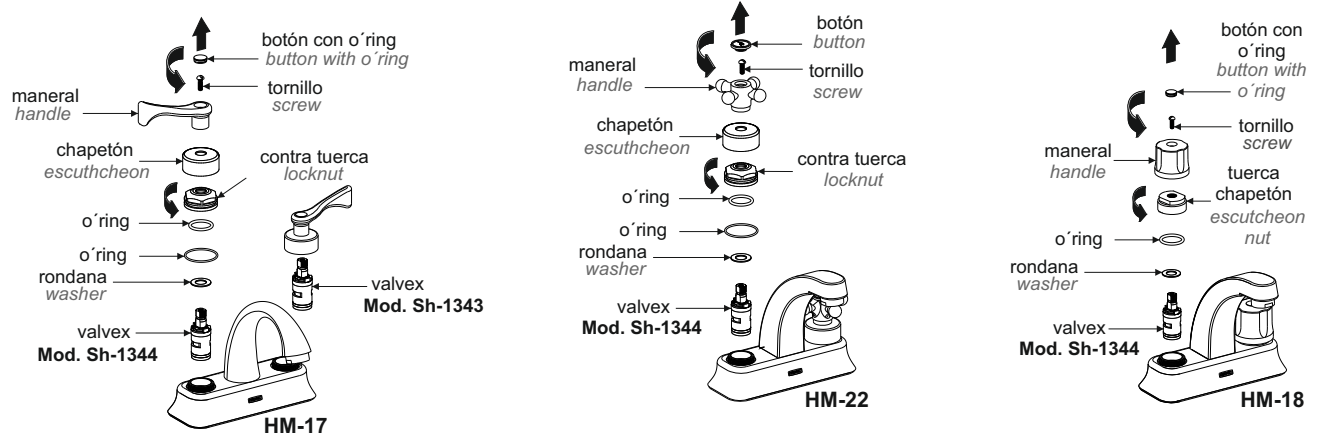

Posibles Causas y Soluciones / Troubleshooting

Problema / Problem	Causa / Cause	Solución / Solution
Existe poco flujo de agua. There is some water flow.	La presión de operación no es la adecuada. The operating pressure is not adequate.	Verifique que la presión mínima de operación sea 0,25 kg/cm ² (3,55 PSI). / Verify that the minimum operating pressure is 0,25 kg/cm ² (3,55 PSI).
	El aireador está sucio. The aerator is dirty.	Realice el mantenimiento del aireador (pag. 4, paso 19, 20, 21, 22, 23, 24). / Aerator Maintain (page 4, step 19, 20, 21, 22, 23, 24).
	Las mangueras están torcidas. The hoses are bent.	Verifique que las mangueras estén correctamente enroscadas (pag. 2, paso 8). / Check hoses are properly screwed (page 2, step 8).
	Las válvulas angulares no están totalmente abiertas. No angle valves are fully open.	Abrir totalmente las válvulas angulares (pag. 3, paso 15). / Fully open angle valves (page 3, step 15).
La salida está floja. The output is loose.	La tuerca espárrago no está apretada. The stud nut is not tight.	Apriete firmemente la tuerca espárrago (pag. 2, paso 5). / Tighten the stud nut (page 2, step 5).
Hay filtración de agua. Water leaks.	Las mangueras no están firmemente apretadas. Hoses not properly tightened.	Apriete firmemente las mangueras. (pag. 2, paso 6, 8). / Tighten the hose (page 2, step 6, 8).
	No se colocó el empaque cónico entre la contra superior y el lavabo. / The conical gasket was not placed between the upper counter and the sink.	Asegúrese de que se colocó el empaque cónico entre la contra superior y el lavabo (pag.3, paso 10). / Make sure the conical gasket was placed between the upper counter and the sink (page3, step 10).

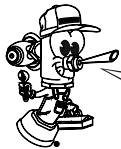

Participa en nuestros cursos gratuitos de capacitación.
Enter our free training courses.

Comunícate:
Contact:
En la Ciudad de México:
In Mexico City:
01 55 53 33 94 00
Ext. 5804, 5805 y 5806

En Monterrey:
In Monterrey:
(0181) 83 33 57 67
(0181) 83 33 61 78

En Guadalajara:
In Guadalajara:
(0133) 36 19 01 13

Centro de Capacitación
HELVEX

Recomendaciones de Limpieza / Cleaning Recommendations

Es muy importante seguir las siguientes instrucciones para conservar los acabados de los productos HELVEX, con brillo y en perfecto estado:

1. Utilice únicamente agua y un paño limpio.
 2. No utilice fibras, polvos, abrasivos, ni productos químicos.
 3. No utilice objetos punzo-cortantes para limpiar los acabados.
 4. Se recomienda realizar la limpieza de su producto diariamente.
- Visite nuestras páginas www.helvex.com.mx para México y www.helvex.com para el mercado Internacional

It is very important to follow the instructions below to preserve HELVEX products finishes, shiny and in perfect condition:

1. Use only water and a clean cloth.
 2. Do not use fibers, powders, abrasives, or chemicals.
 3. Do not use sharp objects to clean the finish.
 4. It is recommended to clean your product daily.
- Visit our pages www.helvex.com.mx for Mexico and www.helvex.com for the International market.

